

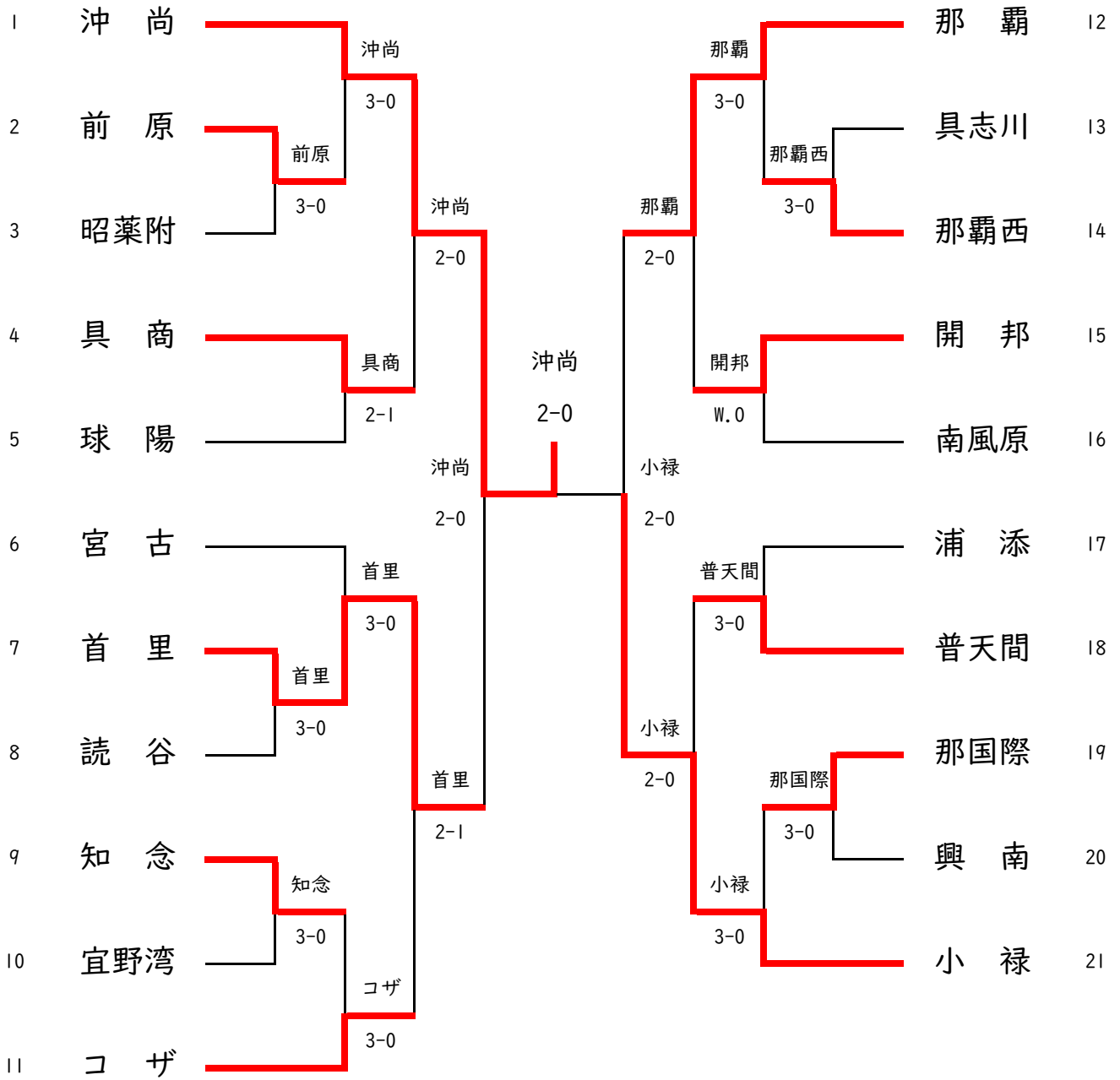

# 令和6年度沖縄県高等学校総合体育大会テニス競技

## 女子団体



## 3位決定戦

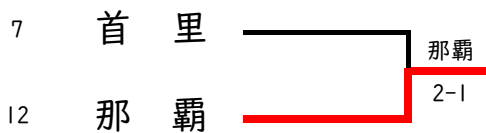

## 男子団体

SF1	I	沖 尚	2-0	昭葉附	17
D	大城 優心(1) 越村 昭斗(2)	81		平田 剛輔(2) ☆比嘉 天一郎(3)	
SI	喜久川 楓(3)	82		知念 秀彦(1)	
S2	日渡 翔己(1)	52打切り		内川 大二朗(1)	

SF2	18	コ ザ	0-2	那覇西	34
D	田場 大翔(3) 立津 陽向(3)	67打切り		次呂久 由恭(2) 大城 海(3)	
SI	☆具志堅 晴輝(3)	58		大城 達希(3)	
S2	山本 延ノ助(2)	28		比嘉 輝(3)	

FINAL	I	沖 尚	2-0	那覇西	34
D	日渡 翔己(1) 越村 昭斗(2)	75打切り		次呂久 由恭(2) ☆伊是名 和樹(3)	
SI	喜久川 楓(3)	81		大城 達希(3)	
S2	大城 優心(1)	86		比嘉 輝(3)	

3位決定戦	17	昭葉附	1-2	コ ザ	18
D	平田 剛輔(2) ☆比嘉 天一郎(3)	16		田場 大翔(3) 立津 陽向(3)	
SI	知念 秀彦(1)	26		☆具志堅 晴輝(3)	
S2	内川 大二朗(1)	62		加賀 小次郎(2)	

## 女子団体

SF1	I	沖 尚	2-0	首 里	7
D	井手 葵② 嘉数 ちひろ②	60打切		平良 望② 伊是名 結衣②	
SI	☆水口 由貴③	80		永山 花奏②	
S2	渡久地 杜生②	81		神里 新翔②	

SF2	12	那 覇	0-2	小 禄	21
D	赤嶺 汐奈美③ 志藤 なつ②	72打切		保久盛 新菜① ☆川畑 結花③	
SI	☆次呂久 瑠海③	18		石嶺 妃菜③	
S2	知念 春夏①	28		上地 琉可①	

FINAL	I	沖 尚	2-0	小 禄	21
D	渡久地 杜生② 宇都宮 早絵②	80		☆川畑 結花③ 金城 茉倫③	
SI	☆水口 由貴③	70打切		石嶺 妃菜③	
S2	井手 葵②	81		上地 琉可①	

3位決定戦	7	首 里	1-2	那 覇	12
D	神里 新翔② 伊是名 結衣②	06		赤嶺 汐奈美③ 嘉数 琉花②	
SI	知念 慶③	60		☆次呂久 瑠海③	
S2	平良 望②	16		知念 春夏①	

# 令和6年度沖縄県高等学校総合体育大会テニス競技

## 男子ダブルス (I)

1	喜久川 楓 越村 昭斗	(沖 尚)		1	6-0	29	宮永 拓斗 盛島 響希	(沖 尚)	29
2	津波 晃星 花城 康太郎	(読 谷)	2	6-0	30	新垣 喜庵 上間 瑛叶	(北 谷)	30	
3	石川 雄登 林 琉來	(石 川)	6-0	1	6-1	31	久手堅 仁咲 知念 優弥	(南風原)	31
4	伊藤 真人 渡真利 拓斗	(南風原)	5	6-0	29	岡崎 光希 徳永 結斗	(久米島)	32	
5	仲地 琉海 金城 達也	(西 原)	6-2	5	6-2	33	仲本 壮汰 金城 孝明	(興 南)	33
6	辻原 拓弥 八谷 壮太	(沖 工)	6	6-3	34	前泊 慎達 比嘉 良悠	(豊見城)	34	
7	入田 瑚太郎 寺田 周太	(向 陽)	6-3	1	6-0	35	宮城 玲央 羽地 和輝	(陽 明)	35
8	外間 大貴 波嘉敷 駿斗	(那覇西)	8	6-0	29	赤嶺 史紀 ベルルイー星	(那国際)	36	
9	森根 蓮 安里 彪賀	(与 勝)	6-0	10	6-2	37	上間 正幸人 金城 陸	(那覇西)	37
10	浜川 遥史 新垣 陽大	(那 覇)	6-3	10	6-0	38	瑞慶山 良輔 砂辺 紀宏	(与 勝)	38
11	平良 耕祐 友利 太夢	(宮 古)	6-1	13	6-3	39	大城 瑠恭 大城 宗悟	(小 禄)	39
12	仲村 惇 小高 国生	(開 邦)	13	7-6(5)	42	幸地 健志 山城 達郎	(那 覇)	40	
13	伊波 良 大田 翔士	(前 原)	6-0	13	6-2	41	平 慶樹 金城 尚喜	(中 農)	41
14	大山 拓真 宮城 圭	(小 禄)	W.O.	1	8-1	42	ウォーカー 海人 金子 聖雅	(球 陽)	42
15	加賀 小次郎 植村 大河	(コ ザ)	6-1	15	6-2	43	大城 達希 大城 海	(那覇西)	43
16	又吉 未来 伊波 樹人	(浦 添)	6-0	16	6-0	44	普天間 朝陽 金城 湊太	(浦 添)	44
17	大田 龍毅 比嘉 輝星	(豊見城)	6-2	19	6-0	45	松井 友佑 大城 友希	(コ ザ)	45
18	渡邊 一心 與座 空也	(陽 明)	19	6-1	46	宮城 澄海 仲村 莉空	(首里東)	46	
19	大江 友規 吉川 亮佑	(八重山)	6-0	19	6-0	47	川満 星聡 前泊 亮雅	(宮総実)	47
20	呉屋 煌己 立津 洸陽	(美 里)	6-1	20	6-3	48	宮里 磨弥 石原 航太	(沖 工)	48
21	比嘉 悠斗 長島 功尚	(首里東)	6-4	28	6-2	49	比嘉 柊太 岸本 耀	(名商工)	49
22	木川 和穂 久場 長真	(昭業附)	23	6-2	56	神里 舜 玉城 遥平	(知 念)	50	
23	國吉 浩太 上地 俊熙	(球 陽)	6-0	23	W.O.	51	久保田 遥斗 仲村 奏新	(前 原)	51
24	幸地 夏輝 岩野 由祈	(北 谷)	7-6(2)	24	6-0	52	新崎 康朔 篠原 空	(名 護)	52
25	玉那覇 雅仁 上屋敷 翔和	(普天間)	6-3	28	6-2	53	喜久里 至道 古堅 和直	(首 里)	53
26	棚原 陸翔 石川 瑠晟	(宜野湾)	6-1	27	6-0	54	小林 奏 玉城 一葉	(糸 満)	54
27	高江洲 魁圭 平田 裕乃介	(首 里)	6-4	28	6-0	55	浦中 夢来 前堂 壮汰	(北中城)	55
28	田場 大翔 立津 陽向	(コ ザ)	6-2	28	6-1	56	三宅 貴太 金城 朝夢	(沖 尚)	56

# 令和6年度沖縄県高等学校総合体育大会テニス競技

## 男子ダブルス (2)

57	日渡 翔己 大城 優心	(沖 尚)		57		具志堅 晴輝 山本 延ノ助	(コ ザ)	85
58	平田 剛輔 佐久川 琉政	(昭葉附)	6-1	58		運天 獅琉 田本 和輝	(名 護)	86
59	伊波 大輝 平良 涼翔	(石 川)	6-0	57		比嘉 一稀 知念 樹一郎	(西 原)	87
60	中山 晃輔 仲里 東悟	(北中城)	6-0	60		仲程 良起 中村 帆高	(昭葉附)	88
61	玉那覇 剛 大平 渚	(読 谷)	W.0	62		那覇 朔太郎 外間 大雅	(与 勝)	89
62	中澤 龍 瑞慶覧 長佑	(小 禄)	6-1	62		天久 秀千夜 金城 丈大	(豊見城)	90
63	森岡 然 島袋 蒼真	(名 護)	6-3	57		奥村 壮至 外間 侑紀	(開 邦)	91
64	漢那 亮貴 奥原 涼	(興 南)	6-2	64		古橋アレックス 誠 島田 悠聖	(読 谷)	92
65	久場 琉夢 宮城 福	(具志川)	6-0	64		山根 誠哉 仲村 琉	(知 念)	93
66	玉城 和樹 翁長 凌海	(開 邦)	6-4	67		成田 悠真 宮城 陽向	(北中城)	94
67	市野 智也 下地 史也	(八重山)	6-0	64		安原 瑠南 幸地 弘樹	(那国際)	95
68	百武 利矩 花城 翔空	(球 陽)	6-0	69		馬場 六華 山下 修史	(小 禄)	96
69	亀川 遥翔 船道 亮翔	(浦 添)	6-2	70		徳山 心陽 島袋 陽向	(中 農)	97
70	伊是名 和樹 潮平 拓己	(那覇西)	6-0	84	8-6	與那嶺 陽生 潮平 礼佳	(首里東)	98
71	呉屋 優毅 平田 十真	(沖 尚)	6-3	71		志堅原 良憲 大城 辰紀	(沖 工)	99
72	砂川 聖磨 國吉 広夢	(宮総実)	6-0	72		中村 玲王 澤岬 匠也	(コ ザ)	100
73	名嘉真 琉弥 新垣 輝琉	(美来工科)	6-1	71		下里 空舞 比嘉 健斗	(宜野湾)	101
74	金城 凌太 時志 駿之祐	(向 陽)	6-1	75		吉本 尚広 寺田 有亨	(久米島)	102
75	佐々木 彪我 玉城 海	(コ ザ)	6-1	75		竹澤 琉雅 知念 紘平	(向 陽)	103
76	仲尾次 孝望 石川 純	(陽 明)	6-1	77		真喜屋 康太 宮城 斗吾	(興 南)	104
77	棟田 凌翔 玉城 凜	(沖 工)	7-6(0)	84		佐久本 祢希 喜納 快風	(北 谷)	105
78	久場 琉孔 石川 恒太	(中 農)	6-1	78		北島 碧 嘉味田 丞	(普天間)	106
79	仲村 修一 大城 貴滉	(知 念)	6-1	81		山口 安慈 神里 一翔	(南風原)	107
80	幸地 博音 玉元 誠央	(首里東)	6-1	81		仲村 海斗 小橋川 桜輝	(前 原)	108
81	山川 凜 當山 諒河	(宜野湾)	6-4	84		赤嶺 壮汰 知念 祐杜	(糸 満)	109
82	兼島 景斗 川上 泰生	(糸 満)	6-0	83		喜久里 琉生 普久本 安裕	(首 里)	110
83	銘苺 洸佑 長堂 廣志	(那 覇)	W.0	84		松田 龍樹 田邊 理勇	(球 陽)	111
84	梅田 琉聖 松浦 匠之介	(沖 尚)	6-2	84		比嘉 輝 次呂久 由恭	(那覇西)	112

# 令和6年度沖縄県高等学校総合体育大会テニス競技

## 男子シングルス (I)

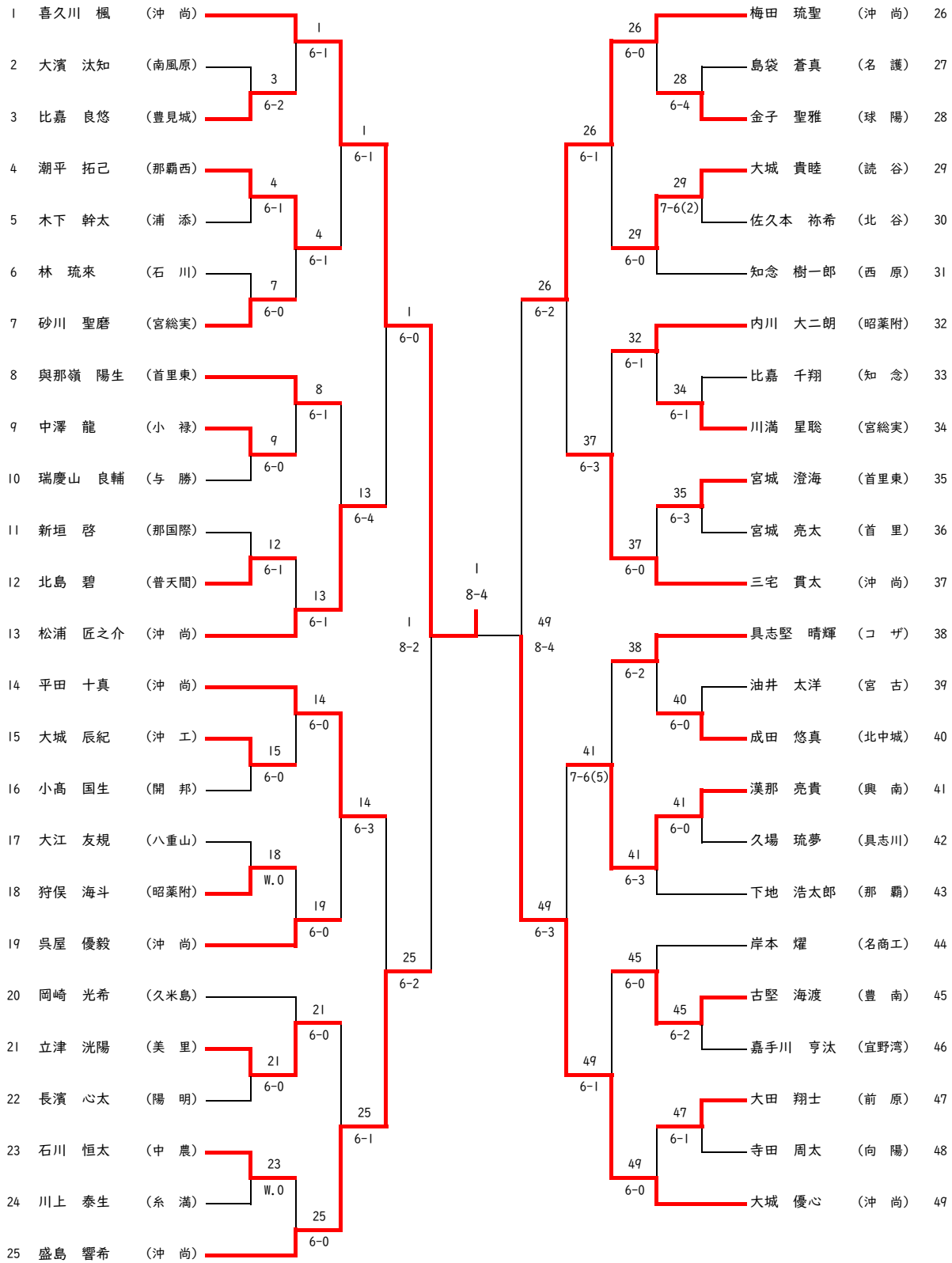

# 令和6年度沖縄県高等学校総合体育大会テニス競技

## 男子シングルス (2)

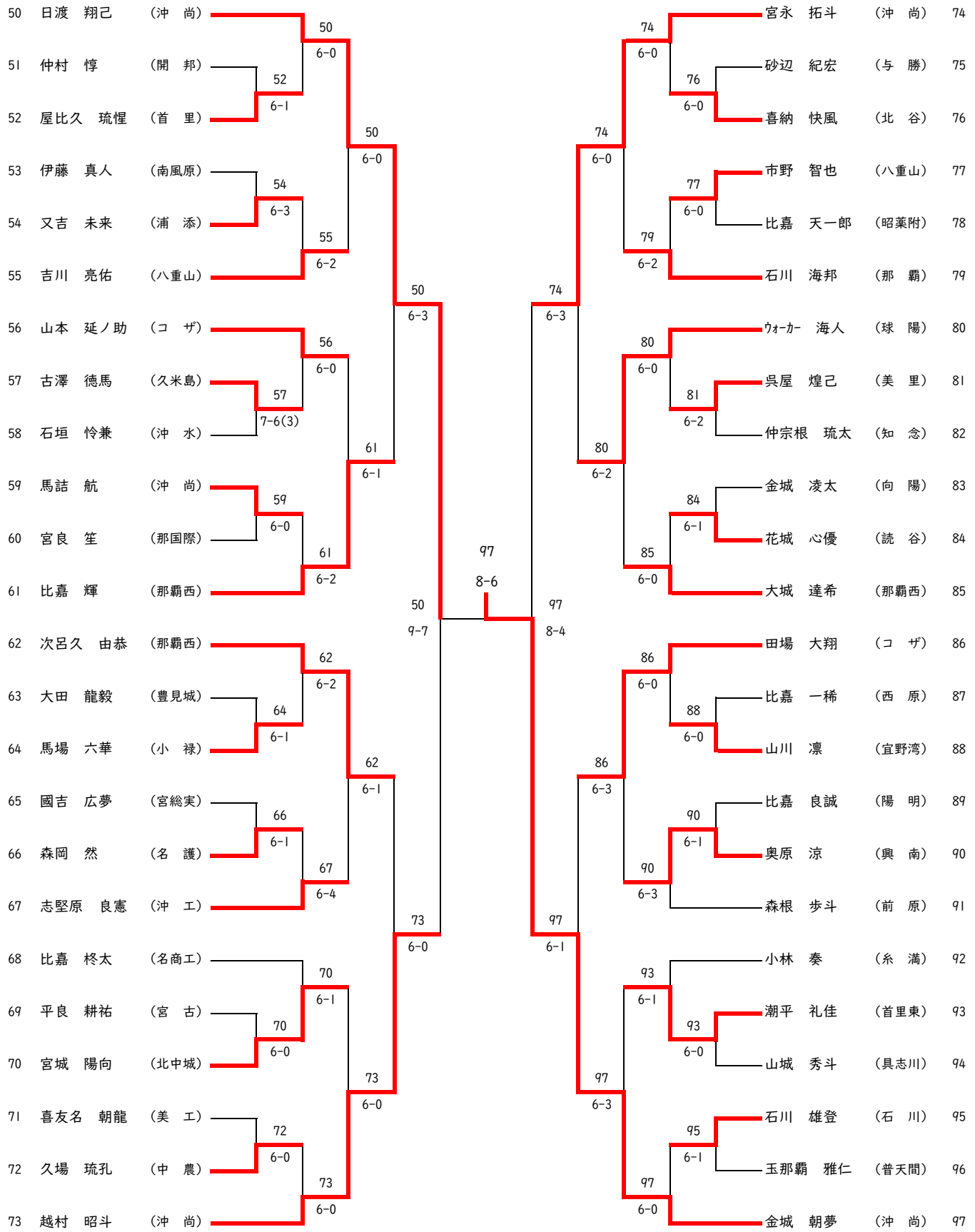

# 令和6年度沖縄県高等学校総合体育大会テニス競技

## 男子シングルス決勝戦

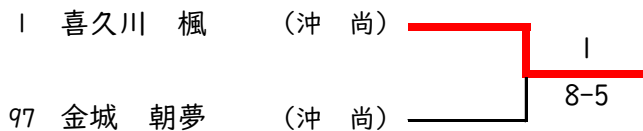

## 男子シングルス3位決定戦

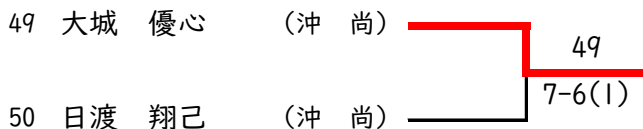

## 男子シングルス2位決定戦

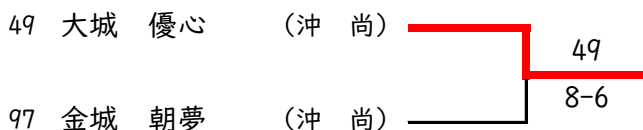

## 男子シングルス5位決定戦

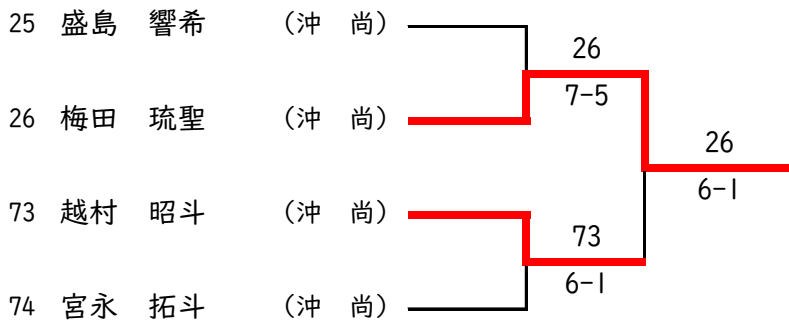

## 男子ダブルス決勝戦

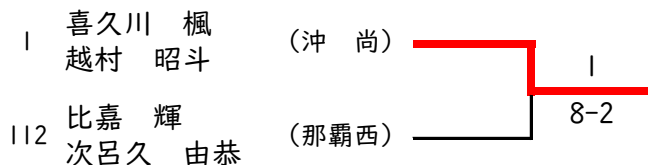

## 男子ダブルス3位決定戦

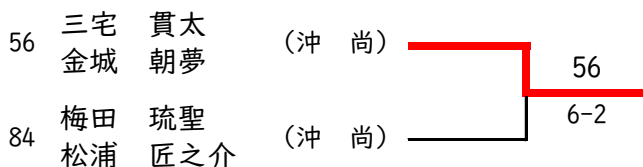



# 令和6年度沖縄県高等学校総合体育大会テニス競技

## 女子ダブルス (I)

順位	選手名	所属校	対戦相手	スコア	順位	選手名	所属校
1	水口 由貴 井手 葵	沖 尚	比嘉 桜実 松代 奈海	18	18	比嘉 桜実 松代 奈海	沖 尚
2	赤嶺 乃愛 上原 芽李	南風原	上間 梨夏 上原 栞愛	19	19	上間 梨夏 上原 栞愛	浦 添
3	山田 那生 幸森 芽生	首里東	川畑 結花 金城 茉倫	20	20	川畑 結花 金城 茉倫	小 禄
4	羽地 智菜 村上 優衣	那国際	山城 心愛 根保 陽向	21	21	山城 心愛 根保 陽向	コ ザ
5	高野 朱かり 松永 望夢	興 南	砂川 しあん 運天 英美	22	22	砂川 しあん 運天 英美	南風原
6	城間 わか 多嘉山 優咲	開 邦	橋本 乃々香 加藤 愛菜	23	23	橋本 乃々香 加藤 愛菜	浦 添
7	比嘉 結彩 友利 結菜	宜野湾	吉村 碧衣 新里 梨華	24	24	吉村 碧衣 新里 梨華	前 原
8	仲宗根七奈望 真喜志 絢花	前 原	崎原 結花 上原 早環 <small>テИАナ</small>	25	25	崎原 結花 上原 早環 <small>テИАナ</small>	普天間
9	中山 華 玉寄 千季	コ ザ	川平 実乃 玉寄 帆夏	26	26	川平 実乃 玉寄 帆夏	コ ザ
10	次呂久 瑠海 嘉数 琉花	那 覇	宮城 礼 比嘉 りんか	27	27	宮城 礼 比嘉 りんか	那 覇
11	當眞 果朋 前原 美玲	具志川	松茂良 心美 上地 果穂	28	28	松茂良 心美 上地 果穂	那覇西
12	横山 英未 宮城 瑠美	具 商	松田 愛菜 仲村 文	29	29	松田 愛菜 仲村 文	首 里
13	下地 優花 仲宗根 華蓮	宮 古	山口 夢叶 宮城 沙和	30	30	山口 夢叶 宮城 沙和	普天間
14	玉那覇 紀佳 島袋 令那	普天間	大山 リアナ 小橋川仁菜乃	31	31	大山 リアナ 小橋川仁菜乃	球 陽
15	山城 紗菜 松島 利央	開 邦	大濱 志緒 當山 夏穂	32	32	大濱 志緒 當山 夏穂	知 念
16	末吉 麻美 宮城 未徠	昭薬附	安谷屋 在華 與儀 結衣	33	33	安谷屋 在華 與儀 結衣	那国際
17	仲宗根 琴音 廣瀬 美沙	沖 尚	山城 結佳 金城 日菜子	34	34	山城 結佳 金城 日菜子	読 谷
			嘉数 ちひろ 里 歩美	35	35	嘉数 ちひろ 里 歩美	沖 尚

# 令和6年度沖縄県高等学校総合体育大会テニス競技

## 女子ダブルス (2)

順位	選手名	所属校	スコア	選手名	所属校	順位
36	田中 音色 近藤 海里	沖 尚	36	石嶺 妃菜 上地 琉可	小 禄	54
37	山田 夏 伊覇 妃花	具志川	37	久場 さくら 嘉数 実優	那 覇	55
38	仲田 朱里 城間 聖子	球 陽	36	赤嶺 美涼 嶺井 音織	南風原	56
39	我如古 紗椰 謝花 未帆	知 念	39	マッコール 亜彩 ン砂川 エレ恵	宮 古	57
40	片桐 一花 奥原 日和	興 南	36	長嶺 有紗 多良間未瑠希	読 谷	58
41	普久 原舞 平良 彩笑	前 原	41	石川 陽菜 上地 志桜	小 禄	59
42	宮城 侑和 太郎良 芽依	那国際	41	照屋 美悠 山里 ノア	球 陽	60
43	井崎 真梨 宮城 璃衣子	那 覇	44	山城 来々香 具志 音奏	那覇西	61
44	平良 望 伊是名 結衣	首 里	44	悦 妃良 稲福 七海	コ ザ	62
45	赤嶺 汐奈美 志藤 なつ	那 覇	45	保久盛 新菜 平良 六河	小 禄	63
46	喜納 結花 金城 ももか	糸 満	45	佐久川 仁那 金城 早紀	昭薬附	64
47	仲里 美咲 伊佐 美優	浦 添	48	伊佐川 結 知念 恵美里	宜野湾	65
48	玉城 蕾 石嶺 志帆	読 谷	48	嶺井 如葵 與儀 清花	那覇西	66
49	石原 ちひろ 岡野 美濤	開 邦	50	知念 慶 山城 ゆい	首 里	67
50	仲宗根 鈴 上原 叶羽	コ ザ	w.o	伊計 美優 金城 凜奈	具 商	68
51	永山 花奏 神里 新翔	首 里	51	富川 千豊 奥平 恵玲奈	具志川	69
52	山根 いちご 中村 美結	普天間	51	上里 花恵 仲松 桃花	前 原	70
53	藤原 リサ 奥江 彩良	沖 尚	53	渡久地 杜生 宇都宮 早絵	沖 尚	71

# 令和6年度沖縄県高等学校総合体育大会テニス競技

## 女子シングルス

1	水口 由貴	沖 尚	1	6-0	33	渡久地 杜生	沖 尚	33		
2	佐久川 仁那	昭薬附	6-0	1	6-0	我如古 紗椰	知 念	34		
3	池間 杏実	興 南	4	6-0	33	6-0	稲福 七海	コザ	35	
4	又吉 南帆	知 念	6-4	4	6-1	35	6-1	喜納 結花	糸 満	36
5	奥江 彩良	沖 尚	5	6-1	33	6-2	37	根間 美空	那国際	37
6	眞喜志 絢花	前 原	6-0	5	37	6-2	37	金城 茉倫	小 禄	38
7	仲本 さくら	具志川	8	6-0	33	6-2	40	上地 果穂	那覇西	39
8	石坂 紗有里	向 陽	6-0	8-2	33	6-0	40	近藤 海里	沖 尚	40
9	松代 奈海	沖 尚	9	8-2	33	8-5	41	石嶺 妃菜	小 禄	41
10	山城 ゆい	首 里	6-0	9	41	6-1	41	マッコール 亜彩	エレン 宮 古	42
11	赤嶺 美涼	南風原	12	6-0	41	6-0	44	富川 千豊	具志川	43
12	長嶺 有紗	読 谷	6-1	9	48	6-0	44	山口 夢叶	普天間	44
13	知念 春夏	那 覇	13	6-4	48	6-1	45	廣瀬 美沙	沖 尚	45
14	宮城 沙和	普天間	6-2	16	48	6-0	48	新垣 美紅	豊見南	46
15	下地 優花	宮 古	16	6-0	48	6-0	48	幸森 芽生	首里東	47
16	比嘉 桜実	沖 尚	6-0	32	32	8-5	48	里 歩美	沖 尚	48
17	嘉数 ちひろ	沖 尚	17	8-5	64	8-6	49	田中 音色	沖 尚	49
18	松島 利央	開 邦	6-0	17	49	6-0	49	丸山 七穂	那国際	50
19	安里 莉湖	具 商	19	6-0	49	6-0	52	末吉 麻美	昭薬附	51
20	比嘉 結彩	宜野湾	6-4	17	49	6-0	52	石原 ちひろ	開 邦	52
21	悦 妃良	コザ	21	6-3	49	6-3	57	普久原 舞	前 原	53
22	松茂良 心美	那覇西	6-0	24	56	6-0	57	伊佐川 結	宜野湾	54
23	加藤 愛菜	浦 添	24	6-2	60	6-2	60	高野 朱かり	興 南	55
24	仲宗根 琴音	沖 尚	6-0	32	60	6-1	60	藤原 リサ	沖 尚	56
25	知念 慶	首 里	25	8-3	64	8-1	57	上地 琉可	小 禄	57
26	嶺井 音織	南風原	6-0	25	57	6-0	57	横山 英未	具 商	58
27	砂川 恵	宮 古	24	6-2	60	6-0	60	大濱 詩子	首 里	59
28	山田 那生	首里東	6-0	32	64	6-1	60	次呂久 瑠海	那 覇	60
29	福里 友梨	宮総実	30	6-2	64	6-0	61	橋本 乃々香	浦 添	61
30	タクフェール 世真	球 陽	6-0	32	64	6-2	61	大山 リアナ	球 陽	62
31	川畑 結花	小 禄	32	6-0	64	6-0	64	多良間未瑠希	読 谷	63
32	宇都宮 早絵	沖 尚	6-0	32	64	6-0	64	井手 葵	沖 尚	64

# 令和6年度沖縄県高等学校総合体育大会テニス競技

## 女子シングルス決勝戦

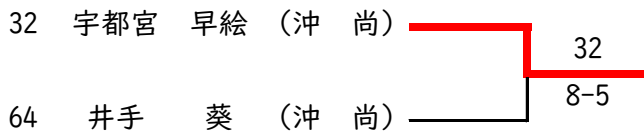

## 女子シングルス3位決定戦



## 女子シングルス2位決定戦

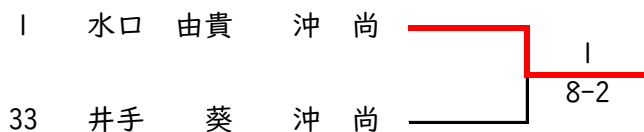

## 女子シングルス5位決定戦

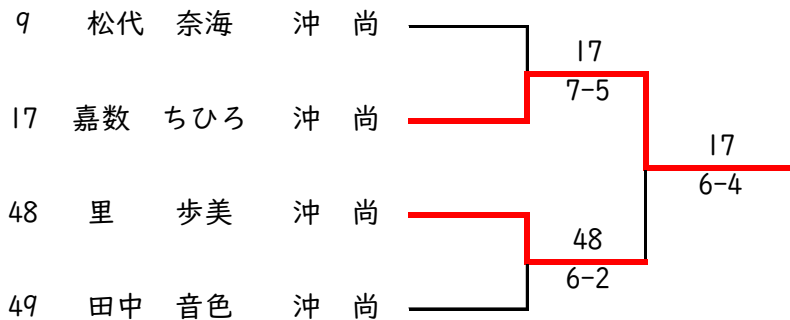

## 女子ダブルス決勝戦

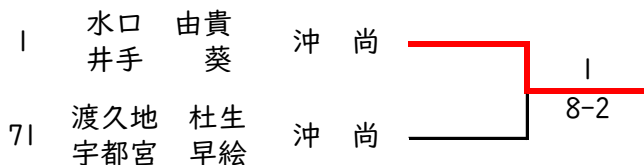

## 女子ダブルス3位決定戦

